

TERMOS ELÉCTRICOS

Termoacumuladores eléctricos
Electric water heaters

ONE



DIGITAL



TRE



TRE SLIM





Manual de uso, montaje y mantenimiento | P. 11

Manual de montagem, utilização e manutenção | P. 17

Assembly - Use - Maintenance Manual | P. 5

U0745843

edesa
somos confort

	Puissance / Output (W/BT) (230 V~)	Tension / Voltage (V~/B~)			Piquage / Connection (Ø)	
One						
VM 030 (D400-1-M,D400I-1-M)	800 / 1200 / 1500	220-240	1.B / 2.B / 3	5	1/2"	8
VM 050 (D400-1-M,D400I-1-M)	800 / 1200 / 1500 / 2000					
VM 080 (D400-1-M,D400I-1-M)						
VM 100 (D400-1-M,D400I-1-M)						
TRE						
VM050(D400-2-BC,D400I-2-BC)	1500 / 2100	230	1.B / 2.B / 3	5	1/2"	9.A / 9.B
VM080(D400-2-BC,D400I-2-BC)		220 / 240				
VM100(D400-2-BC,D400I-2-BC)						
TRE Slim						
VM 030 D325-2-BC	1500	230	1.B / 3 / 4	5	1/2"	7
VM 050 D325-2-BC	2100					
VM 080 D325-2-BC						
VM 100 D325-2-BC						
Digital						
VM 050 D400-3E	2000	220-240	1.A / 2.A	6	1/2"	10 / 11
VM 080 D400-3E						
VM 100 D400-3E						

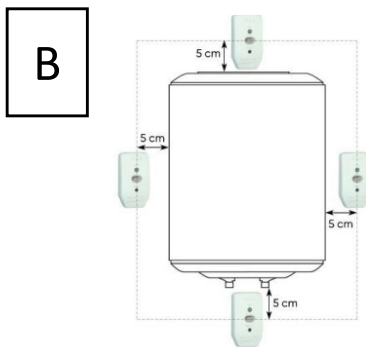
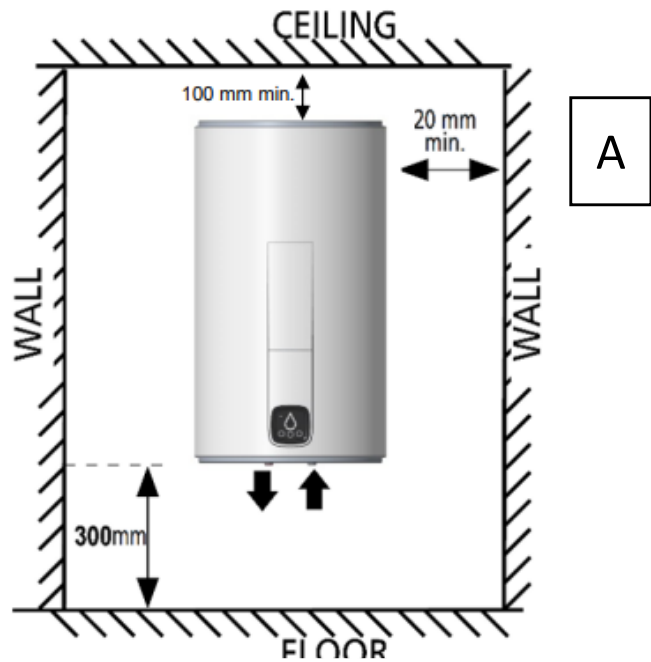
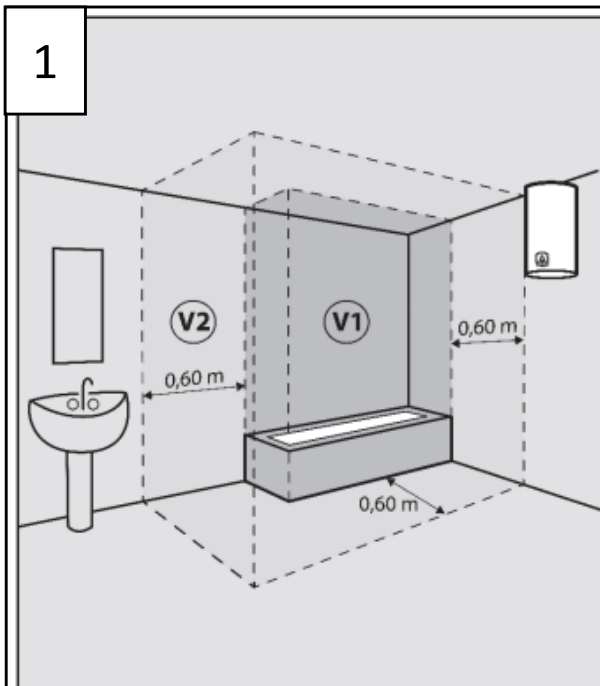

* only for equipped product

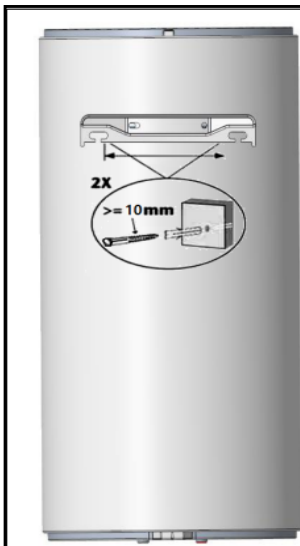

A

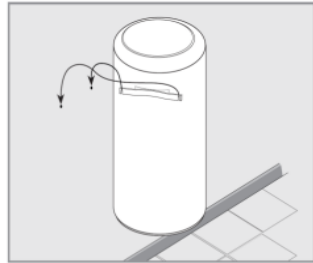
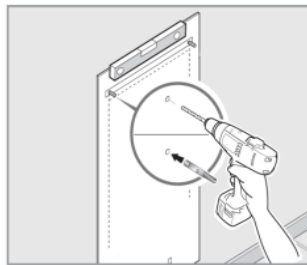
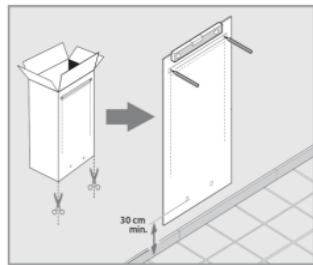

2

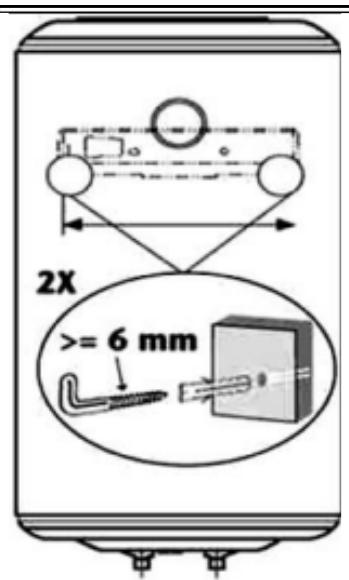

B

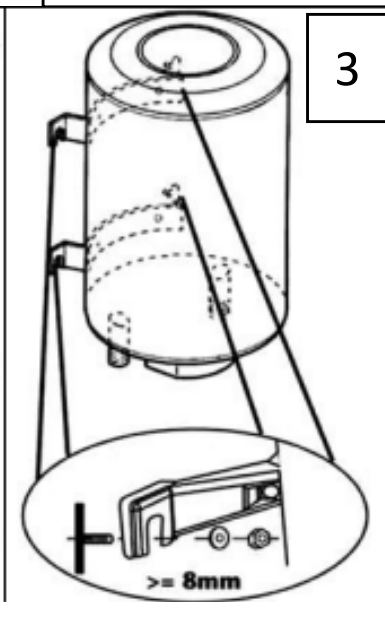

3

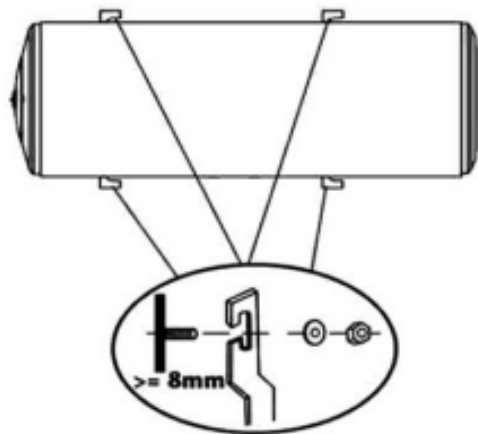

4

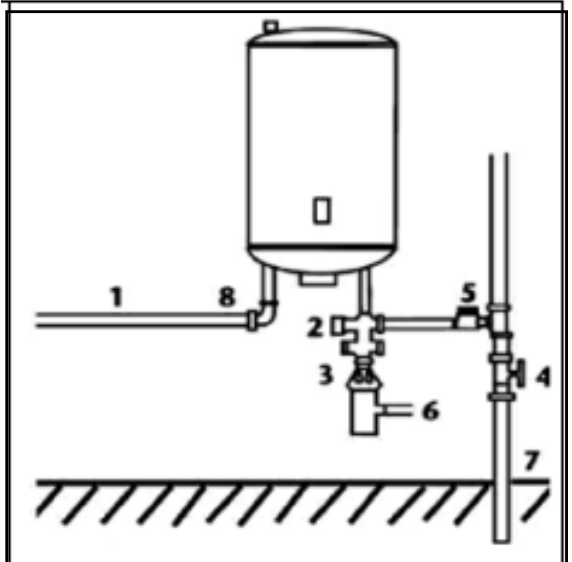

5

ENGLISH (EN)

1. Hot water tube
2. Safety relief valve
3. Funnel - Syphon
4. Pressure reducing for pressure > 0,5 MPa (5 bar)
5. Stop valve
6. Drain to sewage
7. Cold water pipe
8. Dielectric union

ESPAÑOL (ES)

1. Salida de agua caliente
2. Grupo o válvula de seguridad
3. Embudo - Sifónico
4. Reductor para presión superior a 0,5 MPa (5 bares)
5. Válvula de corte
6. Vaciado - Desagüe
7. Conducto de agua fría
8. Manguito dieléctrico

PORTUGUÊS (PT)

1. Saída de água quente
2. Válvula de alívio de segurança
3. Sifão
4. Redutor de pressão > 0,5 MPa (5 bar)
5. Válvula de corte
6. Drenagem para esgoto
7. Conduta de água fria
8. União dielétrica

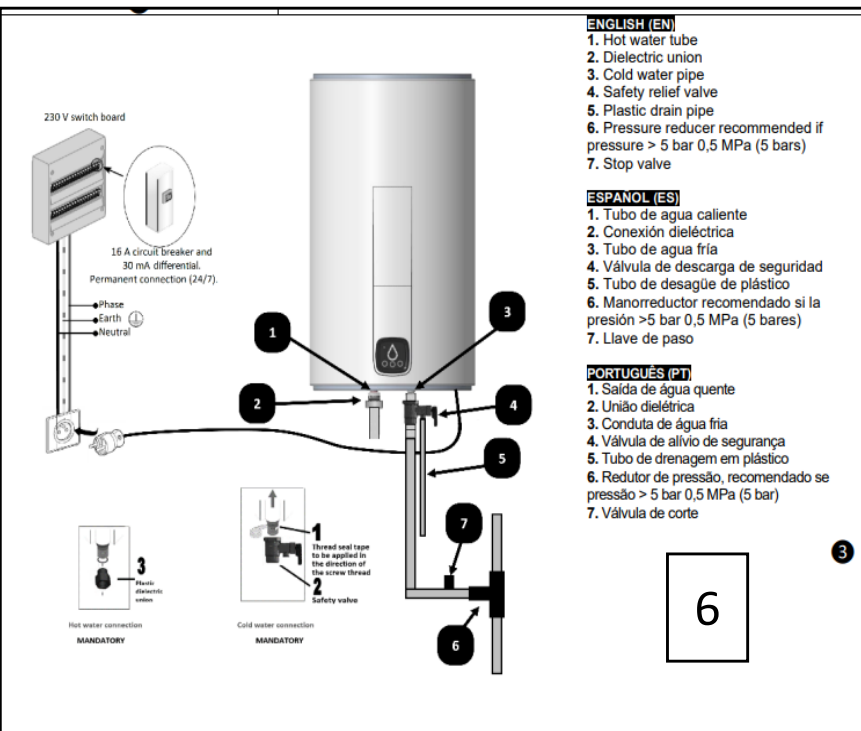

6

ENGLISH (EN)

1. Hot water tube
2. Dielectric union
3. Cold water pipe
4. Safety relief valve
5. Plastic drain pipe
6. Pressure reducer recommended if pressure > 5 bar 0,5 MPa (5 bars)
7. Stop valve

ESPAÑOL (ES)

1. Tubo de agua caliente
2. Conexión dieléctrica
3. Tubo de agua fría
4. Válvula de descarga de seguridad
5. Tubo de desagüe de plástico
6. Manorreductor recomendado si la presión > 5 bar 0,5 MPa (5 bares)
7. Llave de paso

PORTUGUÊS (PT)

1. Saída de água quente
2. União dielétrica
3. Conduta de água fria
4. Válvula de alívio de segurança
5. Tubo de drenagem em plástico
6. Redutor de pressão, recomendado se pressão > 5 bar 0,5 MPa (5 bar)
7. Válvula de corte

TRE SLIM

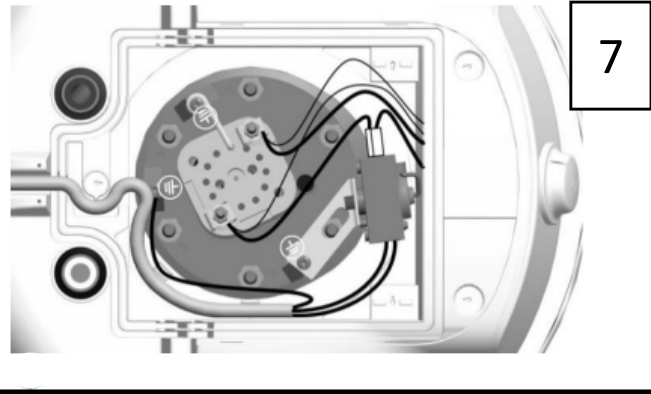

ONE

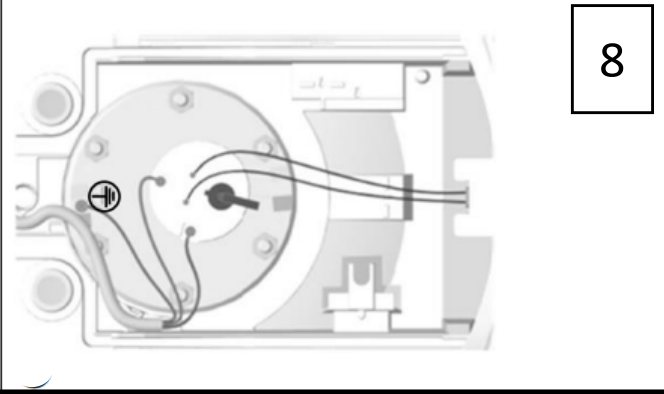

TRE

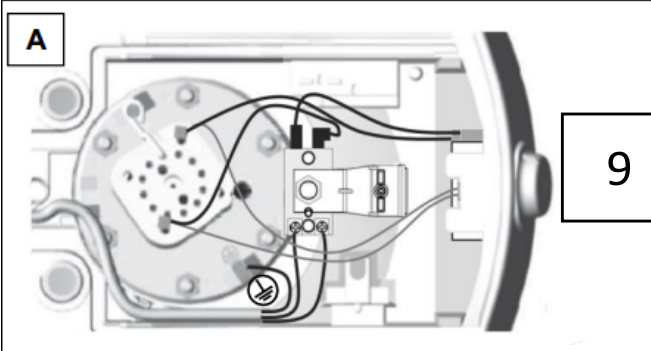

9

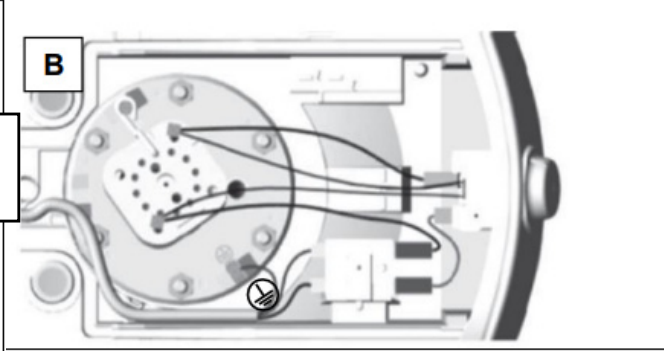

DIGITAL

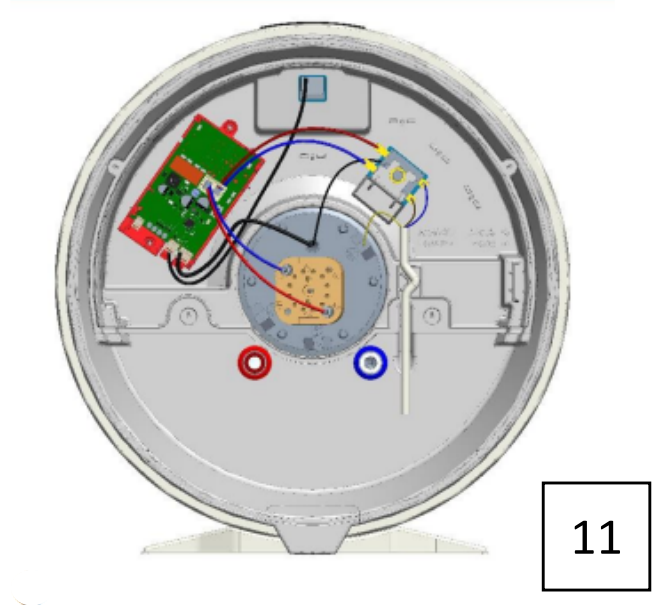
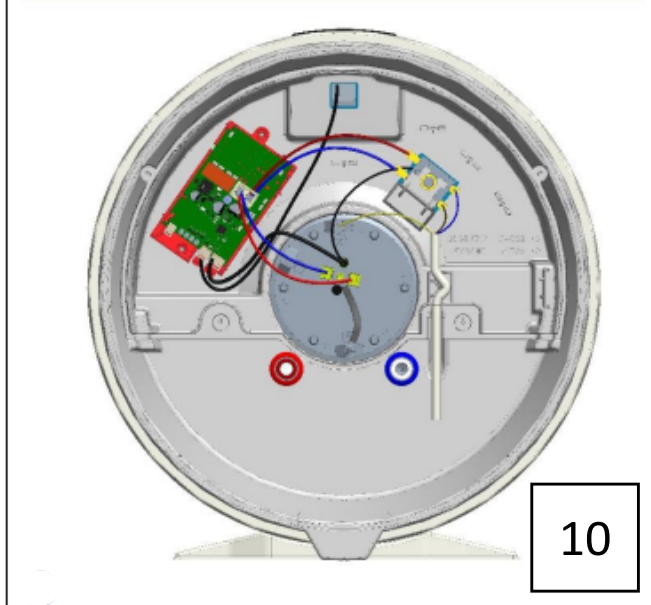

WARNINGS: This appliance is not intended for use by persons (including children) with reduced physical, sensory or mental capabilities, or lack of experience and knowledge, unless they have been given supervision or instruction concerning use of the appliance by a person responsible for their safety. Children should be supervised to ensure that they do not play with the appliance. This appliance can be used by children aged from 3 years and above and persons with reduced physical, sensory or mental capabilities or lack of experience and knowledge if they have been given supervision or instruction concerning use of the appliance in a safe way and understand the hazards involved. Children shall not play with the appliance. Cleaning and user maintenance shall not be made by children without supervision.

Children aged from 3 to 8 years are only allowed to operate the tap connected to the water heater.

INSTALLATION

1. **CAUTION!** Heavy item, handle with care:

1.1 Install the appliance in a room protected from frost. If the appliance is damaged because the safety device has been tampered with, it is not covered by the warranty.

1.2 Make sure that the wall on which the appliance is mounted can support the weight of the appliance when filled with water.

1.3 If the appliance is to be installed in a room or location where the ambient temperature is constantly above 35°C, ensure that the room is correctly ventilated.

1.4 When installed in a bathroom, do not install the appliance in volumes V1 and V2 (see fig.1, p.1). If there is not enough space, they can be installed in volume V2 or the highest possible in volume V1 for horizontal models.

1.5 Position the appliance where it can be accessed.

1.6 Refer to installation figures 1 & 2.

1.7 Installation of vertical wall-mounted water heater: To facilitate future replacement of the heating element, leave clear space (300 mm up to 100 liters and 480 mm for higher capacities) below the ends of the appliance pipes.

1.8 The clearance required to install the appliance correctly is specified in figure 1.A

1.9 If the appliance is set up in a suspended ceiling or attic, or above living space, a drain pan must be installed underneath the water heater. A drainage device connected to the sewer system is required.

1.10 This device is intended for use at a maximum altitude of 2000 m.

1.11 This water heater is fitted with a thermostat with an operating temperature of more than 60°C at its maximum position, capable of reducing growth of legionella bacteria in the tank.

CAUTION! Above 50°C, water could cause immediate scalds. Check the water temperature before taking a bath or shower.

- 1.12 A new safety device which conforms to current standards (EN 1487 in Europe), pressure 0.7 or 0.8 MPa (7 or 8 bar) and size ½” or ¾” in diameter must be fitted. The safety valve must be protected from frost.
- 1.13 The pressure relief valve drainage device must be activated on a regular basis in order to remove limescale deposits and to check that it is not blocked.
- 1.14 A pressure reducer (not supplied) is required if the supply pressure is greater than 0.5 MPa (5 bar) and will be installed on the main supply pipe.
- 1.15 Connect the safety unit to a discharge pipe, kept in the open air, in a frost-free environment, continuously sloping downwards to drain off the heat-expanded water or to allow for drainage of the water heater.
- 1.16 The working pressure of the heat exchanger circuit must not exceed 0.3 MPa (3 bar), its temperature must not exceed 100°C.
- 1.17 DRAIN: Turn off the power and cold water supply, open the hot water taps then operate the drainage valve of the safety device.
- 1.18 NOTE: For water heaters under sinks, disconnect the hydraulic unit and turn it upside down to drain.
- 1.19 Be sure to turn off the power before removing the cover, to prevent any risk of injury or electric shock.
- 1.20 Upstream of the appliance, the electrical installation must have an all-pole cut-out device (circuit-breaker, fuse) compliant with the local installation rules in force (30 mA residual current device).
- 1.21 If the cable is damaged, it must be replaced with a cable or a special pack available from the manufacturer or the After-Sales service.
- 1.22 If the power cable is damaged, it must be replaced by the manufacturer, its After-Sales service or a similarly qualified professional to prevent any hazards.
- 1.23 Split models: Refer to the wiring diagrams figures 7, 8, 9, 10, 11 p.3
- 1.24 Earthing is mandatory. A special terminal marked  is provided for this purpose.
- 1.25 Products including a battery: There is a risk of explosion if the battery is replaced with an incorrect battery. Dispose of used batteries in accordance with local regulations.
- 1.26 The user manual for this appliance can be obtained from the After-Sales service.
- 1.27 These appliances comply with directives 2014/30/EU relating to electromagnetic compatibility, 2014/35/EU relating to low voltage, 2015/863/EU and 2017/2102/EU relating to ROHS and 2013/814/EU which completes directive 2009/125/EC relating to ecodesign.
- 1.28 Regularly check there are no leaks in the pipework.

1.29 Do not dispose your water heater in the garbage, but hand it to a assigned for this purpose (collection point) where it can be recycled.



2. INSTALLATION

- Refer to the corresponding diagrams p.1 & 2 (see table on right):
- Make sure to keep free space of 300 mm below pipes for the exchange of the heating element.

Diameter	Vertical installation
ØD380	See fig.1B & 2B & 3
ØD433	
ØD445	See fig.1A & 2A

3. HYDRAULIC CONNECTION

- It is necessary to clean the supply piping prior to the hydraulic connection. The connection to the hot water outlet is to be carried out with a cast iron or steel sleeve or a dielectric connector, to avoid corrosion of the pipe (direct contact iron / copper). The use of brass fittings is prohibited.
- **INSTALLATION PRESSURISED:** See fig. 5 & 6, p.2. Always install a new safety device on the cold water pipe of the water heater, which comply with the standards (EN 1487 in Europe), with a pressure of 0.7 or 0.8 MPa (7 or 8 bar) according to the nominal pressure, with diameter 1/2" or 3/4" (Table p. 1).
- **During heating up, water dripping may occur at the valve, do not obstruct the dripping.** The safety device if supplied does not meet the criteria for installation on French territory (Mainland and Overseas territories), do not use it.

4. ELECTRICAL CONNECTION

- Refer to the corresponding diagrams p. 3 (See fig. 7, 8, 9, 10, 11)
- The water heater can be connected and operated only on AC 230V or on AC 220-240V in accordance with the rating plate of the appliance. Connect the heater with a rigid cable with conductors 2,5 mm². Use a standardised channeling (rigid or flexible conduit) until the calibrated housing cover.
- Directly connect devices with a cable or plug. In France, a product with plug is strictly prohibited and cannot be sold and installed.
- Always connect the earth conductor of the cable to the earth ground wire or connect the earth conductor to the appropriate terminal identified by the symbol ⊕ . This connection is compulsory for safety reasons. The earth wire green - yellow must be longer than those of phases. The installation must be equipped, upstream of the appliance, with a bipolar cut-out device (minimum contact distance of 3 mm fuse, breaker switch). In the case where HYDRAULIC connexions are in insulated material, electrical circuits shall be protected by a differential circuit breaker 30 mA adapted to local standards.
- **Thermal cut-off:** All products are equipped with a thermostat including a thermal circuit breaker with manual reset, which cuts the power in case of overheating. In case the security trips **A:** Cut the power before any operation. **B:** remove the plastic cover. **C:** Check the electrical connection. **D:** Reset security. In case of repetitive tripping, replace the thermostat. Never bypass safety or regulation thermostat. Connect the power only on the sockets or thermostat input.

5. STARTING UP

- **NEVER POWER THE WATER HEATER WITHOUT WATER:** Models with an electric heating element will be certainly damaged.
- Fill the tank completely. Before powering up, open the hot water taps, drain the pipes in order to empty the air.
- Check the tightness of the tubes and of the flange seal under the plastic cover. In case of leaking tighten moderately. Check the operating of the hydraulic components and of the safety valve.
- Turn the power on. After 15 to 30 minutes, depending of the capacity of the device, the water should drip from the drain. This is normal and due to the expansion of water. Check connection leaks and seal. During heating and according to the water quality, hot water tanks can make a bubbling noise. This noise is normal and does not indicate any defect of the unit.
- If you see a continuous release of steam or hot water from the drain or when opening a faucet, turn off immediately the power to the water heater and call a professional

6. CONTROL INTERFACE HMI

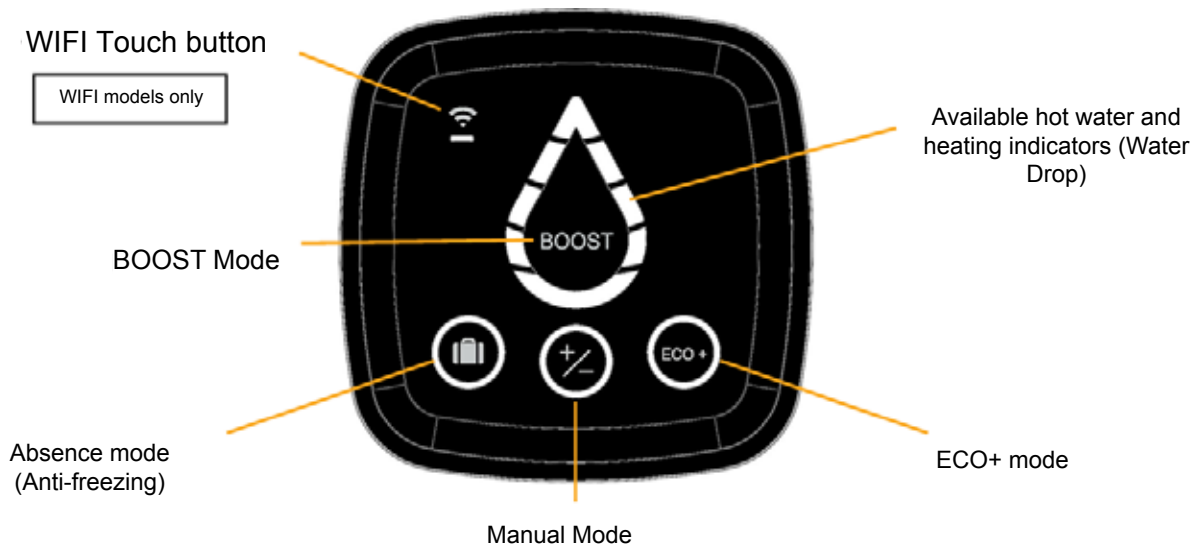

- PLEASE NOTE: If the device is inactive for 60 seconds, the LED indicators of the Water Drop will be turned off and the circle around the selected mode will start to blink on the HMI. The indication on the Water Drop will be reactivated if a button is used or if the appliance is heating.

Indicators	Indicator status	Meaning
	On	Absence mode activated: The water heater is frost-protected (7°C). The BOOST function is deactivated.
	On	Manual mode selected: To set the temperature of hot water, touch the buttons until the desired level is selected on the Water Drop LEDs (5 levels available).
	On	ECO+ mode activated; the water heater starts reading consumption to adapt to the needs of the user and ensure energy savings, whilst guaranteeing comfort levels.
	Segments of the water drop lightening one after another	The BOOST function is activated by a quick press. Activating the BOOST mode sets the heating temperature to the Max level for 1 hour. After the heating is done, the appliance will return to the mode that was selected before activation of the BOOST mode.
	On	The appliance is not heating water. The lit segments show the quantity of available hot water.
	Blinking	The appliance is heating water to reach the required level. The fixed lit segments show the quantity of available hot water.
	Top segment is lit in orange	The appliance is malfunctioning. Check the list of error codes below or contact the after-sales services

7. MAINTENANCE

- **Before any operation, make sure the power is turned off to avoid any risk of injury or electric shock.**
- **If the safety device is tripped**, cut the power before any operation and have the circuit breaker reset by a professional.
- **The domestic maintenance** must be done by the user. Operate the safety device every month to prevent scaling and check that it's not blocked. Not executing this maintenance may cause damage and the loss of the warranty. **Maintenance by qualified personnel** A: Scaling: Remove the scale deposited as mud. Do not scratch or hit the scale sticking to the walls to avoid damage to the coating. Do not forget to change the seal and reassemble the appliance, check that there is no leakage of water after the first heating. B: For devices with magnesium anode, change the magnesium anode every two years or as soon as its diameter is less than 1 0mm. C: The change of a sheathed heating element involves draining of the water heater and the change of the seal. Reassemble the heating element, reasonably tight nuts (cross tightening), check that there is no leakage after the first heating-up, and tighten again if necessary. D: Drain: Turn off power and cold water supply, Open hot water taps and drain valve of the safety device. For under sink water heater, disconnect the hydraulic tubes and return for emptying.
- **The replaceable parts are: thermostat, gasket, heater, magnesium anode, cable, cover, light, and switch. Warranty is subject to the use of original spare parts from manufacturer.**
ADVICE TO THE USER: In case of hard water with TH> 20 ° f (>200 ppm), we recommended to soften the water. If a water softener is used, the remaining water hardness should be more than 15 ° f. In the case of a longer absence and especially in winter, drain your device, and then follow the procedures for starting-up.

8. WARRANTY (EN)

Scope of the warranty

The installation, use and maintenance of the water heater must be in compliance with the existing national standards and the instructions outlined in this manual. Royal Decree-Law 7/2021 of 27th April stipulates that this appliance is covered by a legal warranty, valid exclusively in the Spanish territory, which takes effect as of the date the product is received by the consumer. Furthermore, Law 13/2013 of 13th June, which governs effective competition and consumer protection, stipulates that this appliance is covered by a legal warranty, valid exclusively in Andorra, which takes effect as of the date the product is received by the consumer.

In addition, these appliances benefit from a commercial warranty covering the tank and/or electric components as indicated in the table below, which takes effect as of the date the product is received by the consumer. Both warranties apply to the country in which the product was acquired under the condition that it was installed in the same country.

	One / Mini	Digital / TRE / TRE Slim	Flat (**)
Legal warranty	3-year warranty (*)	3-year warranty (*)	3-year warranty (*)
Commercial warranty for the tank without anode inspection	3-year warranty (*)	5-year warranty (**)	7-year warranty (**) (***)
Commercial warranty for the electric components			5-year warranty (***)

* Or in line with the stipulations of the legislation valid at the time of purchase

** In the Canary Islands, an annual inspection of the anode shall be required as of the third year

*** For Flat models from Edesa, the product must be registered on www.edesaconfort.com to obtain the 7-year warranty for the tank and the 5-year warranty for the electric components

If the product is not registered, a 5-year commercial warranty for the tank shall apply.

Contact your retailer to benefit from the legal warranty. If necessary, you can also contact the technical service department of GROUPE ATLANTIC directly.

The commercial warranty does not affect any free corrective measures stipulated by the law to which consumers or users are entitled if the goods are defective.

Contact the technical service department of GROUPE ATLANTIC to benefit from the commercial warranty.

Technical Service (SAT): Groupe Atlantic España SA. C/ Antonio Machado, 65. 08840 Viladecans, Spain. Tel: +34 988 14 60 70, e-mail: edesaspv@groupe-atlantic.com

The replacement of a part shall not extend the duration of the commercial warranty.

Warranty limitations: The following are excluded from any type of warranty:

- Wear of parts that, due to their design and/or function, are subject to natural deterioration as a result of wear and/or to a reduction in performance.
- Appliances that cannot be examined (difficult to access for repair, maintenance or analysis).
- Damage that may be sustained by an appliance due to weathering, frost, the instability of electric currents or the water quality.
- Deterioration caused by accumulation of waste (lime, sludge, etc.).
- If the tap water hardness is not within the 10 °f to 20 °f range, a water treatment system must be installed and properly maintained in order to benefit from the warranty.

Conditions which will void any warranty: The warranty shall be rendered null and void if the installation of the appliance is not in compliance with the existing national standards or in the case of an incorrect hydraulic connection. The warranty shall also be rendered null and void in the event of an improper or missing installation of safety devices (e.g. to counteract excess pressure), abnormal corrosion due to an improper hydraulic connection, improper earthing, unsuitability of the electric cable cross-section, or if the connection plan contained in this manual was not followed. Likewise, poor maintenance, repairs or changes which have not been performed by the technical team of the manufacturer or a team authorised to do so by the manufacturer, or the disconnection of the corrosion protection device will also void the warranty.

The device for discharging the safety valve must be activated once a month to prevent scale building up and to check it is not blocked. Ignoring this step could lead to the deterioration of the appliance and render the warranty invalid. Damage to the appliance due to excessive pressure causing the safety valve to lock is not covered by the warranty.

The products in this instruction manual may be modified according to technical developments and the regulations in force.

These devices comply with the following directives: Electromagnetic Compatibility Directive 2014/30/EU, Low Voltage Directive 2014/35/EU,

RoHS Directive 2011/65/EU and Regulation 2013/814/EU, implementing Directive 2009/125/EC with regard to ecodesign requirements.

ADVERTENCIA: Este aparato no está previsto para ser utilizado por personas (incluidos niños) cuyas capacidades físicas, sensoriales o mentales estén reducidas, o por personas sin experiencia ni conocimientos, salvo si se encuentran bajo supervisión o si han recibido instrucciones previas relativas al uso del aparato por parte de una persona responsable de su seguridad. Es conveniente vigilar a los niños para asegurarse de que no jueguen con el aparato. Este aparato puede ser utilizado por niños de 3 años o más y por personas con capacidades físicas, sensoriales o mentales reducidas o por personas sin experiencia ni conocimientos previos siempre que estén supervisados adecuadamente o reciban instrucciones relativas al uso seguro del aparato y siempre que se hayan considerado los posibles riesgos. Los niños no deben jugar con el aparato. La limpieza y el mantenimiento del aparato no deben ser realizados por niños sin supervisión.

A los niños de 3 a 8 años solo se les permite abrir el grifo conectado al calentador de agua.

INSTALACIÓN

1. ¡ATENCIÓN! Objeto pesado, manipularlo con cuidado:

1.1 Instale el aparato en una sala protegida de las heladas. La garantía no cubre los daños ocasionados al aparato a causa de la manipulación del dispositivo de seguridad.

1.2 Asegúrese de que la pared pueda soportar el peso del aparato lleno de agua.

1.3 Asegúrese de que la sala en la que se encuentra su aparato se ventila correctamente si la temperatura ambiente es superior a los 35 °C de manera constante.

1.4 No instale el aparato en los volúmenes, V1 ni V2 en un cuarto de baño (véase fig. 1, pág. 1). Si no hay espacio suficiente, puede instalarse en el volumen V2 o en el mayor posible en el volumen V1 en el caso de los modelos horizontales.

1.5 Instale el aparato en un lugar de fácil acceso.

1.6 Consulte las figuras de instalación 1 y 2.

1.7 Fijación de un calentador de agua vertical mural: para permitir un eventual cambio del elemento calefactor, deje debajo de los extremos de las conexiones del calentador un espacio de 300 mm en termos de hasta 100 l y de 480 mm en capacidades superiores.

1.8 Las dimensiones del espacio necesario para instalar correctamente el aparato aparecen especificadas en la figura 1.A

1.9 Instale un recipiente de retención debajo del calentador de agua cuando el aparato se coloque en un falso techo, en un altillo o encima de estancias habitadas. Se requiere un sistema de evacuación conectado al desagüe.

1.10 Este aparato está diseñado para ser utilizado en altitudes de hasta 2000 m.

1.11 Este calentador de agua cuenta con un termostato con una temperatura de funcionamiento superior a 60 °C en su posición máxima, capaz de reducir la proliferación de bacterias de legionela en el depósito.

¡ATENCIÓN! Por encima de los 50 °C, el agua puede producir quemaduras de forma inmediata. Compruebe la temperatura del agua antes de bañarse o ducharse.

1.12 Instale obligatoriamente un dispositivo de seguridad nuevo conforme con las normas en vigor (en Europa, EN 1487), a una presión de 0,7 o 0,8 MPa (7 u 8 bar) y con un diámetro de ½" o ¾". El grupo de seguridad debe ser protegido de la helada (hielo).

1.13 Una vez al mes, debe activarse el dispositivo de vaciado de la válvula de alivio de presión para eliminar los depósitos de cal y verificar que no se encuentre bloqueado.

1.14 Instale un manorreductor (no suministrado) en la tubería de entrada principal si la presión de entrada es superior a 0,5 MPa (5 bar).

1.15 Conecte la unidad de seguridad a un tubo de desagüe, situado al aire libre y en un lugar sin riesgo de heladas, con pendiente descendiente continua para evacuar el agua de expansión por el calor o el agua en caso de vaciar el calentador.

1.16 La presión de servicio del circuito del intercambiador de calor no deberá exceder 0,3 MPa (3 bar) y su temperatura no deberá ser superior a 100 °C.

1.17 VACIADO: Desconecte la alimentación y la entrada de agua fría, abra los grifos de agua caliente y accione la válvula de seguridad del dispositivo de seguridad.

1.18 NOTA: En el caso de los calentadores de agua para colocar debajo de los lavabos, desconecte la unidad hidráulica y déle la vuelta para vaciarla.

1.19 Antes de retirar la cubierta, asegúrese de que el suministro esté desconectado para evitar cualquier riesgo de lesión o descarga eléctrica.

1.20 En el tramo anterior al dispositivo, la instalación eléctrica debe contar con un con un interruptor de corte omnipolar (fusible, disyuntor) que cumpla la normativa local vigente sobre instalación (aparatos con una corriente residual de 30 mA).

1.21 Si el cable está dañado, debe sustituirse por un cable o un conjunto especial disponible previa solicitud al fabricante o al servicio posventa.

1.22 En caso de que el cable de conexión esté dañado, el fabricante, su servicio posventa o profesionales con la cualificación adecuada serán los encargados de sustituirlo para evitar peligros.

1.23 Modelos split: consulte los esquemas de cableado, fig. 7, 8, 9, 10, 11 pág. 3

1.24 La conexión a tierra es obligatoria. Para ello, se proporciona un borne especial señalado con el símbolo .

1.25 Productos con batería: riesgo de explosión si la batería se sustituye por una batería incorrecta. Deseche las baterías usadas de acuerdo con la normativa local.

1.26 Puede conseguir el manual de utilización de este aparato si lo solicita al servicio posventa.

1.27 Estos dispositivos cumplen las directivas 2014/30/UE relativa a la compatibilidad electromagnética, 2014/35/UE relativa a la baja tensión, 2015/863/UE y 2017/2102/UE relativas a la RoHS y 2013/814/UE, que complementa a la directiva 2009/125/CE relativa al diseño ecológico.

1.28 Compruebe regularmente que no haya fugas en las tuberías

1.29 No deseche el calentador de agua con la basura doméstica; entréguelo en un punto previsto a tal efecto (punto de recogida o punto limpio) para que pueda ser reciclado.



2. INSTALACIÓN

- Consulte los correspondientes diagramas en las págs. 1 y 2 (véase la tabla de la derecha):
- Asegúrese de dejar un espacio de 300 mm por debajo de los tubos para poder cambiar el elemento calefactor.

Diámetro	Instalación vertical
ØD380	Véase fig.1B, 2B y 3
ØD433	
ØD445	Véase fig. 1A y 2A

3. CONEXIÓN HIDRÁULICA

- Es necesario limpiar las tuberías de suministro antes de establecer la conexión hidráulica. La conexión a la salida de agua caliente debe realizarse con un manguito de hierro fundido o acero, o con un conector dieléctrico, para evitar la corrosión en el tubo (contacto directo de hierro y cobre). Está prohibido el uso de racores de latón.
- **INSTALACIÓN PRESURIZADA:** Véase fig. 5 y 6, pág. 2. Instale obligatoriamente un dispositivo de seguridad nuevo en el conducto de agua fría del calentador de agua conforme con las normas en vigor (en Europa, EN 1487), a una presión de 0,7 o 0,8 MPa (7 u 8 bar) según la presión nominal, con un diámetro de ½" o ¾" (tabla pág. 1).
- **Durante el calentamiento, puede ocurrir que gotee agua en la válvula; no obstruya este goteo.** El dispositivo de seguridad (si está incluido) no cumple los requisitos para su instalación en territorio francés (continental y territorios de ultramar); no debe utilizarse en dichas ubicaciones.

4. CONEXIÓN ELÉCTRICA

- Consulte los diagramas correspondientes pág. 3 (véase fig. 7, 8, 9, 10 y 11)
- El calentador de agua puede conectarse y manejarse solo con una conexión de 230 V CA o 220-240 V CA, según la placa de características del equipo. Conecte el calentador con un cable rígido con conductores de 2,5 mm². Utilice una canalización estándar (conducto rígido o flexible) hasta la tapa calibrada de la carcasa.
- Conecte directamente los dispositivos con un cable o un conector. En Francia, este tipo de productos con enchufe están estrictamente prohibidos y no se pueden comercializar ni instalar.
- Conecte obligatoriamente a tierra el conductor de tierra del cable o lleve uno de los cables de tierra al borne previsto, debidamente señalizado con el símbolo ⊕. Esta conexión es obligatoria por motivos de seguridad. El cable de tierra (verde y amarillo) debe ser más largo que los cables de fase. La instalación eléctrica debe incluir, antes del equipo, un aparato de interrupción bipolar (fusible con 3 mm de distancia mínima entre contactos, disyuntor). En caso de que las conexiones HIDRÁULICAS sean de material aislante, los circuitos eléctricos deberán estar protegidos por un disyuntor diferencial de 30 mA adaptado a las normativas locales.
- **Corte térmico:** Todos los productos están equipados con un termostato que incluye un disyuntor térmico con reinicio manual, que corta el suministro eléctrico si se sobrecalienta el sistema. Si se dispara el mecanismo de seguridad, **A:** interrumpa el suministro eléctrico antes de efectuar cualquier operación. **B:** retire la tapa de plástico; **C:** compruebe la conexión eléctrica; **D:** restablezca el sistema de seguridad. Si el sistema salta de forma repetida, sustituya el termostato. No trate en ningún caso de eludir el sistema de seguridad del termostato de regulación. Conecte el suministro eléctrico solo en las tomas o en la entrada del termostato.

5. PUESTA EN SERVICIO

- **NO ENCIENDA NUNCA EL CALENTADOR DE AGUA SIN AGUA:** Si lo hace, los modelos con un elemento calefactor eléctrico resultarán dañados con toda seguridad.
- Llene por completo el acumulador. Antes de conectar el suministro eléctrico, abra los grifos de agua caliente y vacíe los tubos para que salga todo el aire.
- Compruebe la estanqueidad de los tubos y de la junta de la brida bajo la tapa de plástico. Si hay fugas, apriete moderadamente las uniones. Compruebe el funcionamiento de los componentes hidráulicos y de la válvula de seguridad.
- Conecte el suministro eléctrico. Transcurridos entre 15 y 30 minutos, en función de la capacidad del dispositivo, el agua podría empezar a gotear del desagüe; esto es algo normal y se debe a la propiedad de expansión del agua. Compruebe la junta de la conexión y que esta no presente fugas. Durante el calentamiento, en función de la calidad del agua, los acumuladores de agua caliente pueden emitir un borboteo audible; este ruido es normal y no apunta a posibles defectos en la unidad.
- Si observa una liberación continua de vapor o agua caliente del desagüe o cuando abre un grifo, desconecte inmediatamente el suministro eléctrico al calentador de agua y contacte con un profesional

6. INTERFAZ DE MANDO (HMI)

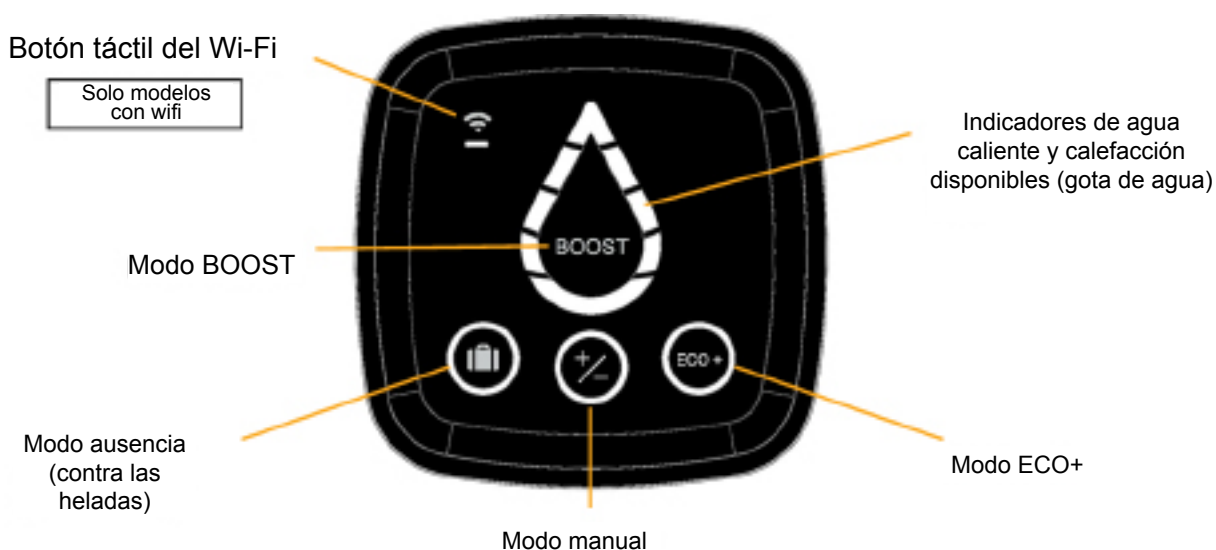

- **ATENCIÓN:** Si el aparato está inactivo durante 60 segundos, los indicadores LED de la gota de agua se apagarán y el círculo que rodea el modo seleccionado comenzará a parpadear en la HMI. La indicación en la gota de agua se reactivará si se pulsa un botón o si el equipo está calentando.

Indicadores	Estado del indicador	Significado
	Encendido	Modo ausencia activado: El calentador de agua está protegido contra las heladas (7 °C). La función BOOST está desactivada.
	Encendido	Modo manual seleccionado: Para configurar la temperatura del agua caliente, pulse los botones hasta que se seleccione el nivel deseado en los LED de la gota de agua (5 niveles disponibles).
	Encendido	Con el modo ECO+ activado, el calentador de agua memoriza los consumos para adaptarse a las necesidades del usuario y conseguir un ahorro energético, asegurando siempre el confort.
	Los segmentos de la gota de agua se encienden uno tras otro	La función BOOST se activa mediante una pulsación corta. La activación del modo BOOST configura la temperatura de calentamiento al valor máximo durante 1 hora. Una vez calentado, el equipo volverá al modo seleccionado antes de la activación del modo BOOST.
	Encendido	El equipo no calienta el agua. Los segmentos encendidos muestran la cantidad de agua caliente disponible.
	Parpadeo	El equipo está calentando el agua para alcanzar el nivel requerido. Los elementos encendidos en modo fijo muestran la cantidad de agua caliente disponible.
	Segmento superior encendido en naranja	El equipo no está funcionando correctamente. Compruebe la lista de códigos de error o póngase en contacto con el servicio posventa

7. MANTENIMIENTO

- **Antes de realizar cualquier tipo de operación, asegúrese de que el suministro eléctrico esté desconectado para evitar cualquier riesgo de lesión o descarga eléctrica.**
- **Si se activa el dispositivo de seguridad**, corte la corriente eléctrica antes de realizar cualquier tipo de operación y solicite a un profesional que efectúe el rearme del disyuntor.
- **El mantenimiento doméstico** debe ser realizado por el usuario. Haga funcionar el dispositivo de seguridad una vez al mes para evitar las incrustaciones de cal y comprobar que no esté bloqueado. Si no realiza este mantenimiento, podrían producirse daños en el aparato y podría incurrir en la pérdida de la garantía. **Mantenimiento por parte de personal cualificado** A: Descalcificación: Retire los restos de cal depositados en forma de lodos. Para evitar daños en el revestimiento, no raspe ni golpee los depósitos adheridos a las paredes. No olvide cambiar la junta y volver a montar el equipo; compruebe que no haya fugas de agua tras el primer calentamiento. B: En dispositivos con ánodo de magnesio, cambie el ánodo de magnesio cada dos años o en cuanto su diámetro se reduzca por debajo de los 10 mm. C: Para cambiar un elemento calefactor enfundado, es preciso vaciar el calentador de agua y cambiar la junta. Vuelva a montar el elemento calefactor, ajuste razonablemente las tuercas (apriete cruzado), compruebe que no haya fugas de agua tras el primer calentamiento y vuelva a apretar las uniones, en caso necesario. D: Vaciado: Corte la alimentación eléctrica y el suministro de agua fría; abra los grifos de agua caliente y la válvula de vaciado del dispositivo de seguridad. Si el calentador de agua está instalado bajo una encimera, desconecte los tubos hidráulicos y deses la vuelta para vaciarlos.
- **Los componentes sustituibles son los siguientes: termostato, junta, resistencia, ánodo de magnesio, cable, tapa, luces e interruptor. La garantía queda sujeta al uso de piezas de recambio originales del fabricante. CONSEJO PARA EL USUARIO:** Si el agua es de gran dureza (TH >20 °F [>200 ppm]), recomendamos suavizarla. Si se utiliza un descalcificador de agua, la dureza restante debería ser superior a 15 °F. En caso de ausencias prolongadas (especialmente en invierno), vacíe el equipo y siga los procesos de puesta en servicio.

8. Condiciones de garantía específicas para España y Andorra

Ámbito de la garantía

La instalación, uso y mantenimiento del termo deben ser conformes a las normas nacionales en vigor y a las instrucciones dadas en este manual. Según el Real Decreto-ley 7/2021, de 27 de abril, este aparato otorga al consumidor una garantía legal efectiva, aplicable exclusivamente en el territorio Español, a partir de la fecha de entrega del producto. Además, según la Ley 13/2013, de 13 de junio, de competencia efectiva y protección del consumidor este aparato otorga al consumidor una garantía legal efectiva, aplicable exclusivamente en Andorra, a partir de la fecha de entrega del producto.

Adicionalmente, estos aparatos disponen de una garantía comercial en la cuba y/o componentes electrónicos según se indica en la tabla adjunta, aplicable a partir de la fecha de entrega del producto. Ambas garantías se aplican en el país de adquisición del producto bajo la condición de que haya sido instalado en el mismo país.

	One / Mini	Digital / TRE / TRE Slim	Flat (***)
Garantía legal	3 años de garantía (*)	3 años de garantía (*)	3 años de garantía (*)
Garantía comercial sobre la cuba sin revisión de ánodo	3 años de garantía (*)	5 años de garantía (**)	7 años de garantía (**)(***)
Garantía comercial adicional sobre los componentes eléctricos			5 años (***)

* O lo que establezca la normativa vigente en el momento de la compra

** En Islas Canarias requerida revisión de ánodo a partir del tercer año de forma anual

***En los modelos Flat de Edesa, para obtener la garantía 7 años en cuba y 5 años en componentes eléctricos, se debe registrar el producto en www.edesaconfort.com

En cualquier otro caso se aplicará una garantía comercial sobre la cuba de 5 años.

Para poder disfrutar de la garantía legal, acuda a su vendedor. En caso necesario, podrá contactar directamente con el servicio técnico de Groupe Atlantic.

La garantía comercial no afecta a las medidas correctoras gratuitas establecidas en la Ley a las que tiene derecho el consumidor o usuario en caso de falta de conformidad de los bienes.

Para poder disfrutar de la garantía comercial, póngase en contacto con el servicio técnico de Groupe Atlantic

Servicio de Asistencia Técnica (SAT): Groupe Atlantic España SA. C/ Antonio Machado, 65. 08840 Viladecans. Tel: 988 14 60 70, mail: edesaspv@groupe-atlantic.com

La sustitución de una pieza no prolonga la duración de la garantía comercial.

Limitaciones de toda garantía: Quedan excluidos de toda garantía:

- El desgaste de las piezas que por su diseño y/o función, tengan un deterioro natural por desgaste y/o degradación en su funcionamiento.
- Los aparatos no examinables (difícil acceso tanto para la reparación como para el mantenimiento o su análisis).
- Los daños que pueda sufrir un aparato a la intemperie, por culpa de las heladas, de la inestabilidad de la corriente eléctrica, o de la calidad del agua.
- El deterioro provocado por la acumulación de residuos (cal, lodos, etc.).
- Si la dureza del agua de red está fuera del rango de 10 °F a 20 °F, es obligatorio, para la garantía, instalar un equipo de tratamiento de agua y mantenerlo adecuadamente.

Condiciones de expiración de toda garantía: La garantía se extinguirá si la instalación del aparato no respeta las normas nacionales en vigor o si la conexión hidráulica es incorrecta. También será motivo de extinción de la garantía, la ausencia o la instalación incorrecta de los dispositivos de seguridad (por ejemplo contra el exceso de presión), la corrosión anormal causada por una mala conexión hidráulica, una inadecuada conexión a tierra, la inadecuación de la sección del cable eléctrico o el no haber seguido el esquema de conexión indicado en este manual. Igualmente será motivo de extinción de la garantía un mantenimiento inadecuado, las reparaciones o recambios no realizados por el servicio técnico del fabricante o no autorizadas por el mismo, así como la desconexión del dispositivo anticorrosión.

Una vez al mes, se debe activar el mecanismo de descarga de la válvula de seguridad, para evitar su calcificación y verificar que no se encuentra bloqueado. Ignorar esta operación podría provocar el deterioro del aparato y la pérdida de la garantía. La garantía no cubre los daños ocasionados por el exceso de presión que pueda causar el bloqueo de la válvula de seguridad.

Los productos presentados en este manual de instrucciones pueden ser modificados según las evoluciones técnicas y las normas en vigor.

Estos dispositivos cumplen con las directivas 2014/30/UE relativas a la compatibilidad electromagnética, las directivas 2014/35/UE relativas a la baja tensión.

La directiva 2011/65/UE para la RoHS y con el Reglamento 2013/814/UE que complementa la Directiva 2009/125/EC sobre diseño ecológico.

AVISOS: Este aparelho não deverá ser utilizado por pessoas (incluindo crianças) com capacidades físicas, sensoriais ou mentais reduzidas, nem por pessoas sem experiência ou conhecimentos, salvo se forem supervisionadas ou tiverem recebido instruções prévias sobre a utilização do aparelho por parte de uma pessoa responsável pela sua segurança. As crianças devem ser supervisionadas, de forma a garantir que não brincam com o aparelho. Este aparelho pode ser utilizado por crianças com 3 anos ou mais e por pessoas com capacidades físicas, sensoriais ou mentais reduzidas ou sem experiência ou conhecimentos prévios, caso sejam supervisionadas ou lhes sejam fornecidas instruções relativas à utilização correta do aparelho e estejam cientes dos riscos envolvidos. As crianças não devem brincar com o aparelho. A limpeza e a manutenção do aparelho não devem ser efetuadas por crianças sem supervisão.

As crianças entre 3 e 8 anos de idade só podem operar a torneira ligada ao termoacumulador.

INSTALAÇÃO

1. ATENÇÃO! produto pesado - manipular com cuidado:

1.1 Instale o aparelho num local protegido contra a geada. Caso o aparelho seja danificado, devido à adulteração do dispositivo de segurança, tal não será coberto pela garantia.

1.2 Assegure-se de que a parede na qual o aparelho será instalado é capaz de suportar o peso do aparelho cheio de água.

1.3 Se o aparelho for instalado num local com uma temperatura ambiente superior a 35 °C, certifique-se de que o local dispõe de uma ventilação apropriada.

1.4 Caso pretenda instalar o equipamento numa casa de banho, não instale nos volumes V1 e V2 (ver Fig.1, p.1). Se não existir espaço suficiente, o aparelho pode ser instalado no volume V2 ou o mais alto possível no volume V1 para os modelos horizontais.

1.5 Posicione o aparelho num local de fácil acesso.

1.6 Consulte as figuras relativas à instalação 1 e 2.

1.7 Montagem do esquentador vertical na parede: para facilitar a substituição do aquecedor de água futuramente, deixe uma folga (300 mm para até 100 litros e 480 mm para capacidades mais elevadas) por baixo das extremidades da tubagem do aparelho.

1.8 A folga necessária para instalar o aparelho corretamente encontra-se especificada na Figura 1.A

1.9 Caso o esquentador seja instalado num teto falso, num sótão ou por cima de um espaço habitacional, deverá colocar um recipiente de drenagem por baixo do mesmo. Além disso, é necessário ligar um dispositivo de drenagem ao sistema de esgotos.

1.10 Este equipamento deve ser utilizado a uma altitude máxima de 2000 m.

1.11 Este esquentador vem equipado com um termóstato com uma temperatura de funcionamento superior a 60 °C na posição máxima, sendo capaz de reduzir a proliferação das bactérias de legionella no depósito.

ATENÇÃO! A água com uma temperatura superior a 50 °C pode provocar queimaduras imediatas. Verifique sempre a temperatura da água antes de tomar banho.

1.12 Deverá instalar um novo dispositivo de segurança em conformidade com as normas em vigor (EN 1487 na Europa), pressão 0,7 ou 0,8 MPa (7 ou 8 bar) e com 1/2" ou 3/4" de diâmetro. Além disso, a válvula de segurança deverá ser protegida contra a geada.

1.13 O dispositivo de drenagem da válvula limitadora de pressão deve ser ativado regularmente, de forma a remover os depósitos de calcário e verificar se não está bloqueado.

1.14 É necessário instalar um redutor de pressão (não fornecido) no tubo de alimentação principal caso a pressão de alimentação seja superior a 0,5 MPa (5 bar).

1.15 Ligue a unidade de segurança a um tubo de descarga, que deverá ser mantido ao ar livre, num ambiente isento de gelo e continuamente inclinado para baixo para drenar a água expandida pelo calor ou para permitir a drenagem do esquentador.

1.16 A pressão de trabalho do circuito do permutador de calor não deverá exceder 0,3 Mpa (3 bar) e a sua temperatura não deverá exceder 100 °C.

1.17 DRENAGEM: desligue a energia e o abastecimento de água fria, abra as torneiras de água quente e, em seguida, opere a válvula de drenagem do dispositivo de segurança.

1.18 NOTA: no caso dos aparelhos montados por baixo de um lavatório ou lava-loiças, desligue a unidade hidráulica e vire-a ao contrário para efetuar a drenagem.

1.19 Certifique-se de que desliga a energia antes de remover a tampa, para evitar qualquer risco de ferimentos ou choque elétrico.

1.20 A montante do aparelho, a instalação elétrica deve ter um dispositivo de corte unipolar (disjuntor, fusível) conforme com as normas locais de instalação em vigor (dispositivo de corrente residual 30 mA).

1.21 Se o cabo estiver danificado, o mesmo deve ser substituído por um cabo ou pacote especial disponível junto do fabricante ou no Serviço de Pós-Venda.

1.22 Se o cabo de alimentação estiver danificado, o mesmo deve ser substituído pelo fabricante, o seu Serviço de Pós-Venda ou por um profissional qualificado, para evitar quaisquer perigos.

1.23 Modelos Split: consulte os esquemas elétricos 7, 8, 9, 10, 11 p.3

1.24 A ligação à terra é obrigatória. É fornecido um terminal especial com a marcação  para o efeito.

1.25 Produtos que dispõem de bateria: existe o risco de explosão se a bateria for substituída por uma bateria incorreta. Elimine as baterias usadas de acordo com as regulamentações locais.

1.26 Poderá obter o manual de utilizador deste aparelho no Serviço de Pós-Venda.

1.27 Estes equipamentos cumprem as diretivas 2014/30/UE, relativa à compatibilidade eletromagnética, 2014/35/UE relativa à baixa tensão, 2015/863/UE e 2017/2102/UE relativas à RoHS, e 2013/814/EU que complementa a Diretiva 2009/125/CE relativa à conceção ecológica.

1.28 Verifique regularmente se não existem quaisquer fugas na tubagem.

1.29 Não elimine o termoacumulador no lixo. Entregue-o num local previsto para esta finalidade (ponto de recolha), onde possa ser reciclado.



2. INSTALAÇÃO

- Consulte os diagramas correspondentes na p. 1 e 2 (ver tabela à direita):
- Garanta que mantém um espaço livre de 300 mm por baixo dos tubos para a substituição do elemento aquecedor.

Diâmetro	Instalação vertical
ØD380	Ver Fig. 1B e 2B e 3
ØD433	
ØD445	Ver Fig. 1A e 2A

3. LIGAÇÃO HIDRÁULICA

- É necessário limpar a canalização de alimentação antes da ligação hidráulica. A ligação à saída de água quente deve ser realizada com a ajuda de uma união de ferro fundido ou aço ou de um conector dielétrico, para evitar a corrosão do tubo (contacto direto com ferro/cobre). É proibida a utilização de acessórios de latão.
- **INSTALAÇÃO PRESSURIZADA:** Ver Fig. 5 e 6, p.2. Instale sempre um novo dispositivo de segurança no tubo de água fria do termoacumulador, que esteja em conformidade com as normas (EN 1487 na Europa), com uma pressão de 0,7 ou 0,8 MPa (7 ou 8 bar), consoante a pressão nominal, com um diâmetro de 1/2" ou 3/4" (tabela p. 1).
- **Durante o aquecimento, podem surgir gotas de água na válvula, não as obstrua.** O dispositivo de segurança, quando fornecido, não corresponde aos critérios de instalação no território francês (metrópole e territórios ultramarinos), não o utilize.

4. LIGAÇÃO ELÉTRICA

- Consulte os diagramas correspondentes na p. 3 (ver Fig. 7, 8, 9, 10, 11)
- O termoacumulador só pode ser ligado e operado numa rede de corrente alternada de 230 V ou de 220/240 V, de acordo com a placa de características do aparelho. Ligue o termoacumulador com um cabo rígido com condutores de 2,5 mm². Utilize uma conduta normalizada (condutas rígidas ou flexíveis) até à cobertura do alojamento calibrado.
- Ligue os dispositivos diretamente com um cabo ou uma ficha. Em França, um produto com ficha é estritamente proibido e não pode ser comercializado nem instalado.
- Ligue sempre o condutor de terra do cabo ao fio de terra ou ligue o condutor de terra ao terminal adequado, identificado pelo símbolo ⊕. Esta ligação é obrigatória por razões de segurança. O fio de terra verde-amarelo deve ser de comprimento superior ao das fases. A instalação tem de ser equipada, a montante do aparelho, com um dispositivo de corte bipolar (distância mínima de contacto de 3 mm ao fusível, disjuntor). Caso as ligações HIDRÁULICAS sejam em material isolado, os circuitos elétricos têm de ser protegidos por um disjuntor diferencial de 30 mA, adaptado às normas locais.
- **Protetor térmico:** todos os produtos estão equipados com um termóstato dotado de um disjuntor térmico de rearme manual, que corta a alimentação em caso de sobreaquecimento. Se o dispositivo de segurança disparar **A:** corte a alimentação antes de qualquer operação. **B:** retire a cobertura plástica. **C:** verifique a ligação elétrica. **D:** reinicie o dispositivo de segurança. Em caso de disparos repetitivos, substitua o termóstato. Nunca desative o dispositivo de segurança ou o termóstato de regulação. Ligue a alimentação apenas nas tomadas ou na entrada do termóstato.

5. COLOCAÇÃO EM SERVIÇO

- **NUNCE LIGUE O TERMOACUMULADOR SEM ÁGUA:** modelos com um elemento de aquecimento elétrico vão certamente sofrer danos.
- Encha o depósito na totalidade. Antes de ligar, abra as torneiras de água quente e drene as canalizações para esvaziar o ar.
- Verifique a estanqueidade dos tubos e da junta de flange por baixo da cobertura de plástico. Em caso de fuga, aperte moderadamente. Verifique o funcionamento dos componentes hidráulicos e da válvula de segurança.
- Ligue a alimentação elétrica. Após 15 a 30 minutos, dependendo da capacidade do dispositivo, a água deve gotejar do dreno. Isto é normal e deve-se à expansão da água. Verifique a existência de fugas na junta e vede. Durante o aquecimento, e consoante a qualidade da água, os depósitos de água quente podem fazer um ruído borbulhante. Este ruído é normal e não indica nenhum defeito na unidade.
- Se observar uma libertação contínua de vapor ou água quente da drenagem ou ao abrir uma torneira, desligue imediatamente a alimentação do termoacumulador e contacte um profissional

6. INTERFACE DE COMANDO IHM

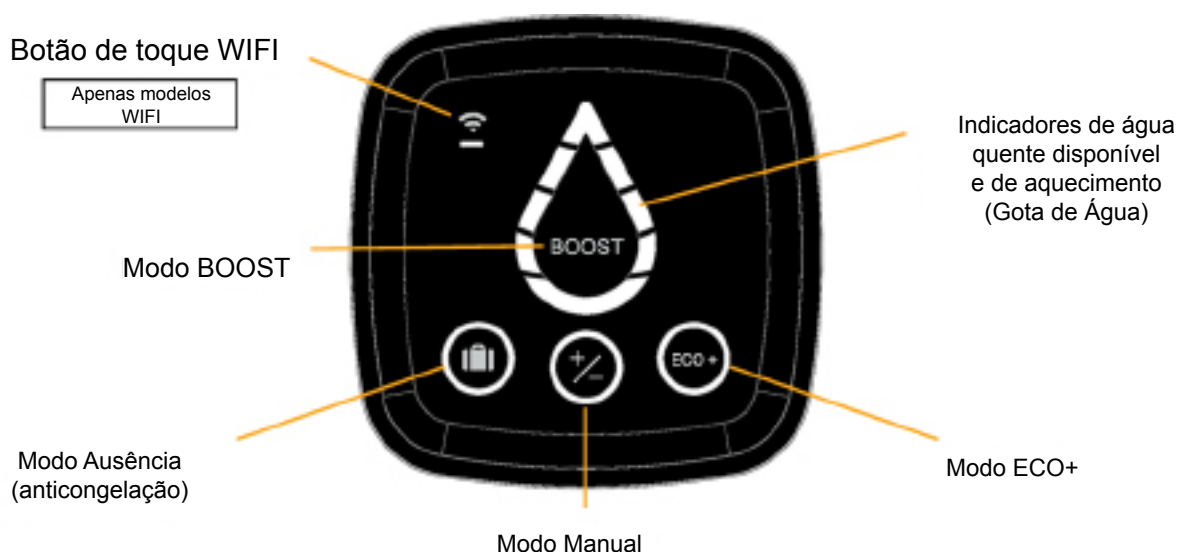

- **NOTA:** se o equipamento estiver inativo durante 60 segundos, os indicadores LED da Gota de Água serão desativados e o círculo à volta do modo seleccionado irá começar a piscar na IHM. A indicação na Gota de Água será reativada se um botão for premido ou se o equipamento estiver a aquecer.

Indicadores	Estado do indicador	Significado
	Aceso	Modo Ausência ativado: O termoacumulador está protegido contra congelação (7 °C). A função BOOST está desativada.
	Aceso	Modo Manual seleccionado: Para regular a temperatura da água quente, toque nos botões até o nível desejado ser seleccionado nos LED da Gota de Água (disponíveis 5 níveis).
	Aceso	Modo ECO+ ativado; o termoacumulador começa a ler os consumos para se adaptar às necessidades do utilizador e assegurar a poupança de energia, garantindo o conforto.
	Segmentos da gota de água a acenderem-se um a seguir ao outro	A função BOOST é ativada através de uma pressão breve. A ativação do modo BOOST regula a temperatura de aquecimento para o nível máximo durante 1 hora. Uma vez concluído o aquecimento, o equipamento regressará ao modo que estava seleccionado antes da ativação do modo BOOST.
	Aceso	O equipamento não está a aquecer a água. Os segmentos acesos mostram a quantidade de água quente disponível.
	Intermitente	O equipamento está a aquecer a água a fim de obter o nível exigido. Os segmentos acesos fixos mostram a quantidade de água quente disponível.
	Segmento superior aceso a cor de laranja	O equipamento não está a funcionar corretamente. Consulte a lista de códigos de erro abaixo ou contacte os serviços pós-venda.

7. MANUTENÇÃO

- **Antes de efetuar qualquer operação, certifique-se de que a alimentação está desligada, de forma a evitar qualquer risco de ferimentos ou choque elétrico.**
- **Em caso de acionamento do dispositivo de segurança,** desligue a alimentação antes de qualquer operação e solicite a reinicialização do disjuntor por um profissional.
- **A manutenção doméstica** deve ser efetuada pelo utilizador. Opere o dispositivo de segurança todos os meses para prevenir depósitos de calcário e verifique se não está bloqueado. A não realização desta manutenção pode causar danos e perda da garantia. **Manutenção por pessoal qualificado** A: Calcificação: remova os depósitos de calcário. Não raspe ou bata no calcário das paredes, para evitar danificar o revestimento. Não se esqueça de trocar o vedante e voltar a montar o aparelho, verifique a inexistência de fugas de água depois do primeiro aquecimento. B: Para os aparelhos com ânodo de magnésio, substitua o ânodo de magnésio a cada dois anos ou quando o seu diâmetro for inferior a 10 mm. C: A substituição de um elemento aquecedor avariado envolve a drenagem do termoacumulador e a substituição do vedante. Volte a montar o elemento aquecedor, aperte razoavelmente as porcas (aperto cruzado), verifique se não existem fugas após o primeiro aquecimento e, se necessário, volte a apertar. D: Drenagem: Desligue a alimentação e a água fria, abra as torneiras de água quente e a válvula de drenagem do dispositivo de segurança. Para drenar um termoacumulador sob a pia, desconecte as ligações hidráulicas e volte a esvaziar.
- **As peças substituíveis são: termóstato, junta, elemento aquecedor, ânodo de magnésio, cabo, tampa, lâmpada e interruptor. A garantia está sujeita ao uso de peças de substituição originais do fabricante. RECOMENDAÇÃO PARA O UTILIZADOR:** Em caso de águas duras com TH > 20 ° f (>200 ppm), recomendamos que esta seja amaciada. Se for usado um descalcificador, a dureza da água restante deve ser superior a 15 ° f. Em caso de ausências prolongadas, especialmente durante o inverno, drene o seu aparelho e siga as instruções para a colocação em serviço.

8. CONDIÇÕES ESPECÍFICAS DE GARANTIA PARA PORTUGAL

Âmbito da garantia

A instalação, utilização e manutenção das termoacumuladores elétricos devem estar em conformidade com as normas nacionais em vigor e com as instruções fornecidas neste manual. De acordo com a Lei n.º 24/96, de 31 de julho, este equipamento oferece ao consumidor uma garantia legal, aplicável exclusivamente em território português.

Paralelamente, estes aparelhos dispõem de garantia comercial na cuba e/ou componentes elétricos, conforme se indica quadro anexo, aplicável a partir da data de entrega do produto. Ambas as garantias são aplicáveis no país de compra do produto sob a condição de ter sido instalado no mesmo país.

	One / Mini	Digital / TRE / TRE Slim	Flat (**)
Garantia legal	3 anos de garantiaantía (*)	3 anos de garantia (*)	3 anos de garantia (*)
Garantia comercial da cuba sem revisão do ânodo	3 años de garantía	5 anos de garantia	7 anos de garantia (**)
Garantia comercial dos componentes elétricos			5 anos (**)

* Ou o que estiver estabelecido pela lei em vigor, no momento da compra.

** Nos modelos Flat para obter a garantia de 7 anos na cuba e de 5 anos nos componentes elétricos, o produto deve ser registado em www.edesaconfort.com. Em qualquer outro caso, aplicar-se-á uma garantia comercial de 5 anos na cuba.

Para usufruir da garantia legal, dirija-se ao seu vendedor. Se necessário, pode contactar diretamente o suporte técnico do Groupe Atlantic.

A garantia comercial não afeta as medidas de correção gratuitas estabelecidas na Lei, a que o consumidor ou utilizador tem direito, em caso de falta de conformidade dos bens.

Para usufruir da garantia comercial, contacte o Serviço Técnico do Groupe Atlantic.

(PT) Serviço de Assistência Técnica (SAT): Grupe Atlantic Portugal. Av D. João II nº 50, 4º piso, Parque das Nações, 1990-095 Lisboa. Tel: +351 211 307 599, correio eletrónico: edesaptspv@groupe-atlantic.com

A substituição de uma peça não prolonga a duração da garantia comercial.

Limitações de todas as garantias: Ficam excluídos de qualquer garantia:

- O desgaste das peças que, pelo seu desenho e/ou função, têm uma deterioração natural devido ao desgaste e/ou à degradação do seu funcionamento.
- Dispositivos não examináveis (de difícil acesso tanto para reparação como para manutenção ou análise).
- Danos que um aparelho pode sofrer por intempérie, devido ao gelo, à instabilidade da corrente elétrica ou à qualidade da água.
- A deterioração causada pela acumulação de resíduos (calcário, lamas, etc.).
- Se a dureza da água da rede estiver fora do intervalo de 10°F a 20°F, é obrigatório, para a garantia, instalar um equipamento de tratamento de água e mantê-lo a funcionar corretamente.

Condições de cessação de todas as garantias: A garantia extinguir-se-á se a instalação do aparelho não cumprir as regras nacionais em vigor ou se a ligação hidráulica estiver incorreta. Será também motivo de extinção da garantia, a ausência ou instalação incorreta de dispositivos de segurança (por exemplo, contra a pressão excessiva), corrosão anormal causada por uma má ligação hidráulica, uma ligação à terra inadequada, a inadequação da secção do cabo elétrico ou não ter sido seguido o esquema de ligação indicado neste manual. Igualmente serão motivos de cessação da garantia, uma manutenção inadequada, a reparação ou substituição de peças não realizadas pelo serviço técnico do fabricante ou não autorizadas por este, bem como a desconexão do dispositivo anti corrosão.

Uma vez por mês, deve ser ativado o mecanismo de descarga da válvula de segurança, para evitar a sua calcificação, e verificar que não se encontra bloqueado. Ignorar esta operação pode provocar a deterioração do aparelho e a perda de garantia. A garantia não cobre danos causados por excesso de pressão que possam ser causados pelo bloqueio da válvula de segurança.

Os produtos apresentados neste manual de instruções podem ser modificados de acordo com a evolução técnica e as normas em vigor.

Estes equipamentos estão em conformidade com as Diretivas 2014/30/UE relativas à compatibilidade eletromagnética, Diretiva 2014/35/UE sobre baixa tensão, Diretiva 2011/65/UE relativa ao ROHS e ao Regulamento 2013/814/UE que complementa a Diretiva 2009/125/CE sobre o eco design.

ESPAÑA

Calle Antonio Machado, 65
Edificio Sócrates
08840 Viladecans
Barcelona
Tel. +(34) 988 14 45 88

PORTUGAL

Av. D. João II nº 50, 4º piso
Parque das Nações
1990-095 Lisboa
Portugal
Tel. +(351) 211 30 41 80

www.edesaconfort.com

